

## 会議テーブル THNシリーズ 取扱説明書・組立説明書

この度は当社製品をお買い上げいただき、誠にありがとうございます。ご使用前にこの取扱説明書をよくお読みいただき、末永くご愛用いただきますよう、お願いいたします。お読みになったあとは大切に保管してください。

### 警告

- ◎ 廃棄するときは専門業者にお任せするか、購入店へご相談ください。焼却すると有毒ガスが発生することがあります。

### 注意

- ◎ テーブルの上や縁に腰を掛けたり乗ったりしないでください。転倒してケガをすることがあります。
- ◎ テーブルの上にトータルで最大積載質量45kg（等分布）以上となるものを載せないでください。変形、破損及び落下してケガをすることがあります。
- ◎ ボルトや金具がゆるんだままで使わないでください。本体が壊れてケガをすることがあります。
- ◎ 乱暴な取扱い、改造、分解、は絶対にしないでください。破損やケガをすることがあります。
- ◎ 異常を発見したまま使用しないでください。本体が壊れてケガをすることがあります。
- ◎ 用途以外では使用しないでください。ケガをすることがあります。
- ◎ 直射日光や、ストーブなどの高熱をさけてください。変形、変色及び火災の原因になります。
- ◎ 高熱のものを直接テーブルの上に置かないでください。変形、変色、破損の原因になります。
- ◎ この製品は室内用です。野外、水のかかる所では使用しないでください。また、湿気、乾燥の著しいところも避けてください。天板がたわんだり、変形することがあります。

### 警告

この表示を無視して誤った取り扱いをしますと、死亡または重傷を負う可能性があります。

### 注意

この表示を無視して誤った取り扱いをしますと、傷害または物的傷害が発生する可能性があります。

## 品質表示

品番	幅 (mm)	奥行 (mm)	高さ (mm)	質量 (Kg)	天板仕様
THN-1860	1800	600	700	23.0	天板：28mm厚メラミン化粧板・フラッシュ構造 エラストマエッジ 天板色：チーク・ローズ・ アイボリー・ニューグレー
THN-1845	1800	450	700	19.0	
THN-1560	1500	600	700	21.5	
THN-1545	1500	450	700	17.5	
THN-1860P	1800	600	700	24.5	
THN-1845P	1800	450	700	20.5	
THN-1560P	1500	600	700	23.5	
THN-1545P	1500	450	700	19.0	

## お手入れ方法

月に一度は、ロック部・つまみ部・駆動部に、潤滑油など塗布してください。  
通常は柔らかい布で乾拭きしてください。汚れた場合は薄めた中性洗剤をよく絞った布で汚れを拭き取り、洗剤が残らないように水に浸し固く絞った布で汚れを拭き取り、その後柔らかい布で乾拭きしてください。  
※シンナー・アルコール・磨き粉類は使用しないでください。

## 保証期間

＜日本国内において＞  
目的以外の使用、取扱い上の不注意、乱暴な使用による故障などを除き、通常の使用状態における本製品の保証期間は、お買い上げいただいた日から3年となっております。

構造部材	
脚フレーム	26角スチールパイプ・焼付塗装・ ゴムキャスター（ストッパー付）
棚部	鋼板・焼付塗装
幕板	ポリプロピレン樹脂成型品

■ 製品に関するお問い合わせは、ご購入店、または下記へお寄せください。

## TOKIO 藤沢工業株式会社

本社：岐阜市日野南5-7-1  
TEL：058（247）3311  
東京：東京都中央区八丁堀3-9-8 高木ビル2F  
TEL：03（3552）8824  
大阪：大阪市中央区安堂寺町2-2-11 NTビル7F  
TEL：06（6761）5511  
九州：福岡市博多区山王1-16-26 筑紫センタービル205  
TEL：092（433）5599

## 機能説明

＜天板を上げる時＞

天板下のレバー（片方）を上上げた状態で天板と一緒にロックがかかるまで持ち上げてください。

＜天板を下げる時＞

天板下のレバー（片方）を上上げた状態で天板と一緒にロックがかかるまで下げてください。

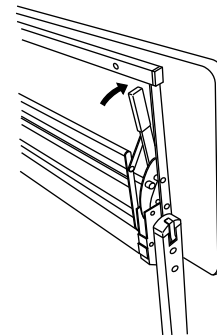

＜荷重式フック＞

フック部を下ろすとカバン等引っかける機能が付いています。積載荷重：10kg

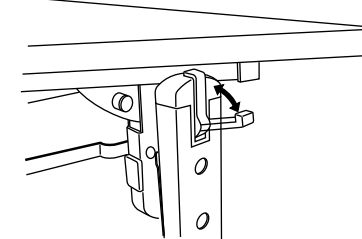

折畳み収納の際、約100mmのピッチでバクトにスタッキングできます。

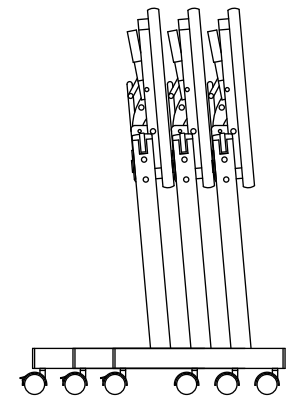

## 組立説明

組立前に部材を確認してください。

① 天板・桁フレーム ×1

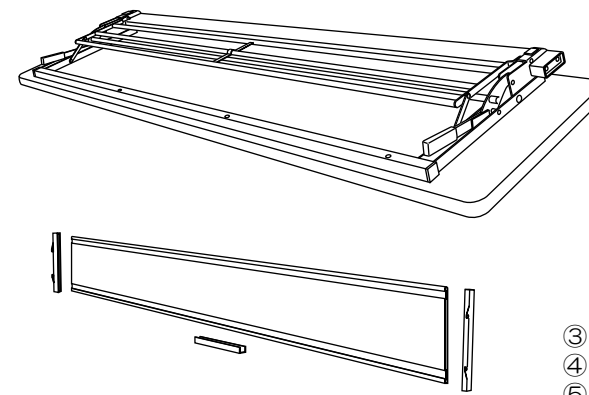

② 脚フレーム（L・R） ×1

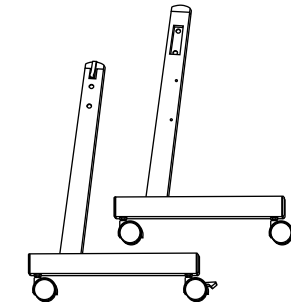

③ 幕板 ×1  
④ 樹脂A ×2  
⑤ 樹脂B ×1（両面テープ付き）

⑥ キャップボルトM8×25 4本

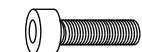

⑦ ビス M4×8 4本



⑧ 六角レンチ ×1

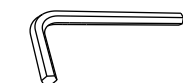

※ プラスドライバーを用意してください。

### 注意



組立の前に必ずお読みください。不適切な組立は事故につながる可能性があります。重量がありますので、2人以上で組立ててください。

- 工具類の取扱いには十分ご注意ください。
- 組立の際は、お子様に注意し広い場所で行なってください。
- 組立の際は万が一に備え、軍手の着用をお願いいたします。
- 組立説明書に従って、組立ててください。手順を間違えると組立たないことがあります。また、ネジの部分は確実に組立ててください。不十分ですと使用中に製品が破損してケガをすることがあります。
- 組立の際は、製品及び床面を傷つけないようご注意ください。

### 手順1

①天板・桁フレームに②脚フレームをはめ込み⑥キャップボルトを⑧六角レンチで締めてください。

### 手順2

①天板・桁フレームの桁センター部に⑤樹脂Bを両面テープをはがし取付けてください。③幕板の両サイドに④樹脂Aをはめ、⑦ビスで②脚フレームに締めてください。

### 手順3

組立てた本体を起こしてください。  
※ カタツキがあれば、締め付けたボルト・ビスを緩め、ひずみを取り除いて再度締め付けてください。

### 手順4

操作レバーで天板の上げ下げがスムーズに可動するか確認してください。

